



Bitte benutzen Sie zur genauen Ansicht der RAL-Farben einen RAL-Farbfächer. Farbabweichungen der hier dargestellten Farben können drucktechnisch bedingt von den Original-RAL-Farben abweichen.

Hinweise Briefkastenanlagen

492



Aufputzbriefkastenanlagen

492, 496 - 497



Freistehende Briefkastenanlagen

494 -495



Brief- & Paketboxen

493

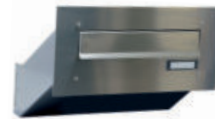

Mauerdurchwurfanlagen

498



Innentürbriefkästen

499



Zaunbriefkästen

500 - 501



Doppelzaunbriefkästen

502



Einzelbriefkästen - Zubehör

501 - 503



Altdeutsche Briefkästen

504



Altdeutsche Leuchtenserie

504 - 505

KOBLOCH®- BRIEFKÄSTEN & AUßENLEUCHTEN



BRIEFKÄSTEN & AUßENLEUCHTEN

Wir bieten Ihnen

- Freistehende Briefkastenanlagen
- Aufputz-Briefkastenanlagen
- Unterputz-Briefkastenanlagen
- Zaun-Briefkästen
- Mauerdurchwurf-Briefkastenanlagen
- Briefkastenanlagen für Türseitenteile

Ob Sie die Anlagen für den Innen- oder Außenbereich, für 2 oder 200 Briefkästen, mit integrierter Kommunikationstechnik, freistehend oder als Einbaumodul wünschen, wir beraten Sie gerne und begleiten Ihr Projekt.

Fragen Sie nach **Individuallösungen** – ganz sicher haben wir auch für Ihre Wünsche die richtige Briefkastenanlage.

Briefkästen für den Innenbereich

- Rundumlochung für einfache Montage als Briefkastenanlage im Innenbereich!
- EN 13724-konform
- Posteinwurf & Postentnahme vorne
- Maße: B 355 x H 330 x T 100 mm
- Fassungsvermögen: 12 Liter
- Einwurfschlitz: B 325 x H 32 mm

- einfache Montage
- flexible Gestaltungsmöglichkeiten für Ihre individuelle Anlage
- Ausführungen:
 - komplett in Edelstahl (1,5 mm), gebürstet oder
 - verzinktes Stahlblech (2 mm), in RAL-Farbe pulverbeschichtet

Farbbeispiel RAL Standard, hier RAL 9005



Edelstahl, gebürstet

Briefkasten »Fargo«, Wandmontage

(für Innen- & Außenbereich, außer mit Batterielochung)

mit seitlicher Bohrung zum Verbinden mehrerer Briefkästen nebeneinander

Art. Nr.	Farbe/Material	Oberfläche
60 62 95	Edelstahl	gebürstet
60 62 96	RAL Standard	glatt/matt

Briefkastenanlagen mit oder ohne Installationskasten für den Innen- und Außenbereich

(Installationskasten = Klingeltaster und Vorrichtung für eine Gegensprechanlage. Die Gegensprechanlage ist nicht im Lieferumfang enthalten!)

Auf den folgenden Seiten finden Sie Briefkastenanlagen von einem bis zu 8 Briefkästen. Diese qualitativ hochwertigen Briefkästen werden in Deutschland gefertigt. Größere Anlagen sind auf Anfrage erhältlich (ggfs. längere Lieferzeit). Die vorgestellten Standardausführungen liefern wir wie folgt:

- 11 Standardfarben und Edelstahl gebürstet
- Briefkastenanlagen auf Anfrage auch in anderen RAL-Farben lieferbar
- Materialien: Aluminium (2 mm), RAL-Farben pulverbeschichtet, Edelstahl (1,5 mm), gebürstet
- **Allgemeine Produktgarantie 5 Jahre**
- Gestelle und Verkleidungen ausschließlich aus gebürstetem Edelstahl oder pulverlackiertem Aluminium
- Die Briefkastenanlagen erhalten Sie als reine Briefkastenanlage oder mit zusätzlichem Installationskasten. Dieser enthält pro Briefkasten einen Antivandalismus-Klingeltaster sowie ein gelochtes Sprechsieb für eine einbaubare Gegensprechanlage (nicht im Lieferumfang).



mit Installationskasten



ohne Installationskasten



Grundkomponente der Briefkasten-Aufputzanlagen - (gilt für Anlagen mit oder ohne Installationskasten)

Ausstattung der Grundkomponente: enganliegende Verkleidung, 3-teilig, mit integrierter nach vorn überstehender Regenkante, Dachblech über Seitenbleche gekantet

Material: 2 mm pulverbeschichtetes Aluminium oder 1,5 mm Edelstahl, gebürstet



Basiselement: Senkrechter Kasten

- Kasten B 370 x H 330 x T 100 mm
- EN 13724-konform



Installationskasten

(keine Gegensprechanlage enthalten): Die Anordnung und Größe des Installationskastens ist abhängig von der Anzahl der Briefkästen.

Ausstattung des Installationskastens: gelochtes Sprechsieb GC-120A, ein Antivandalismus-Klingeltaster je Briefkasten

Standard-Farben

für alle Briefkastenanlagen:

- 11 Farben (RAL- & DB-Farben), pulverbeschichtet in seidenglänzend, matt oder Feinstruktur
- oder gebürsteter Edelstahl (verdeckte Kastenblöcke stets in passender Farbe lackiert)
- andere RAL-Lackierungen auf Anfrage

RAL-Ton/Material/Farbe	glatt/seidenglänzend			glatt/matt			Feinstruktur/matt		
	●	●	●	●	●	●	●	●	●
Edelstahl gebürstet									
RAL 6005 moosgrün	●	-	-						
RAL 7016 anthrazitgrau	●	●	●						
RAL 7035 lichtgrau	●	-	-						
RAL 8017 schokoladenbraun	●	-	-						
RAL 9005 tiefschwarz	●	-	-						
RAL 9006 weißaluminium		●	●	●					
RAL 9007 graualuminium		●	●	●					
RAL 9010 reinweiß		●	-	-					
RAL 9016 verkehrsweiß		●	●	●					
RAL 8028 terrabraun		-	-	●					
DB 703 eisenglimmer		●	●	●					



Bitte benutzen Sie zur genauen Ansicht der RAL-Farben einen RAL-Farbfächer. Farbabweichungen der hier dargestellten Farben können drucktechnisch bedingt von den Original-RAL-Farben abweichen.

KNOBOX Cleverlock

Mit der Paketbox KNOBOX wird Paketempfang so einfach wie Briefempfang. Jeder Zusteller kann sein Paket in die KNOBOX einlegen und diese dann mit einem Klick verschließen. So wird Ihre

Sendung sicher aufbewahrt, bis Sie mit Ihrem Schlüssel das Fach wieder öffnen. Mit jedem Zusteller meinen wir auch jeden Zusteller! Ob DHL, DPD, Hermes, UPS, oder ein

regionaler Lieferant — jeder kann ohne vorherige Registrierung die KNOBOX nutzen! Mit der KNOBOX haben Sie keine laufenden Kosten.

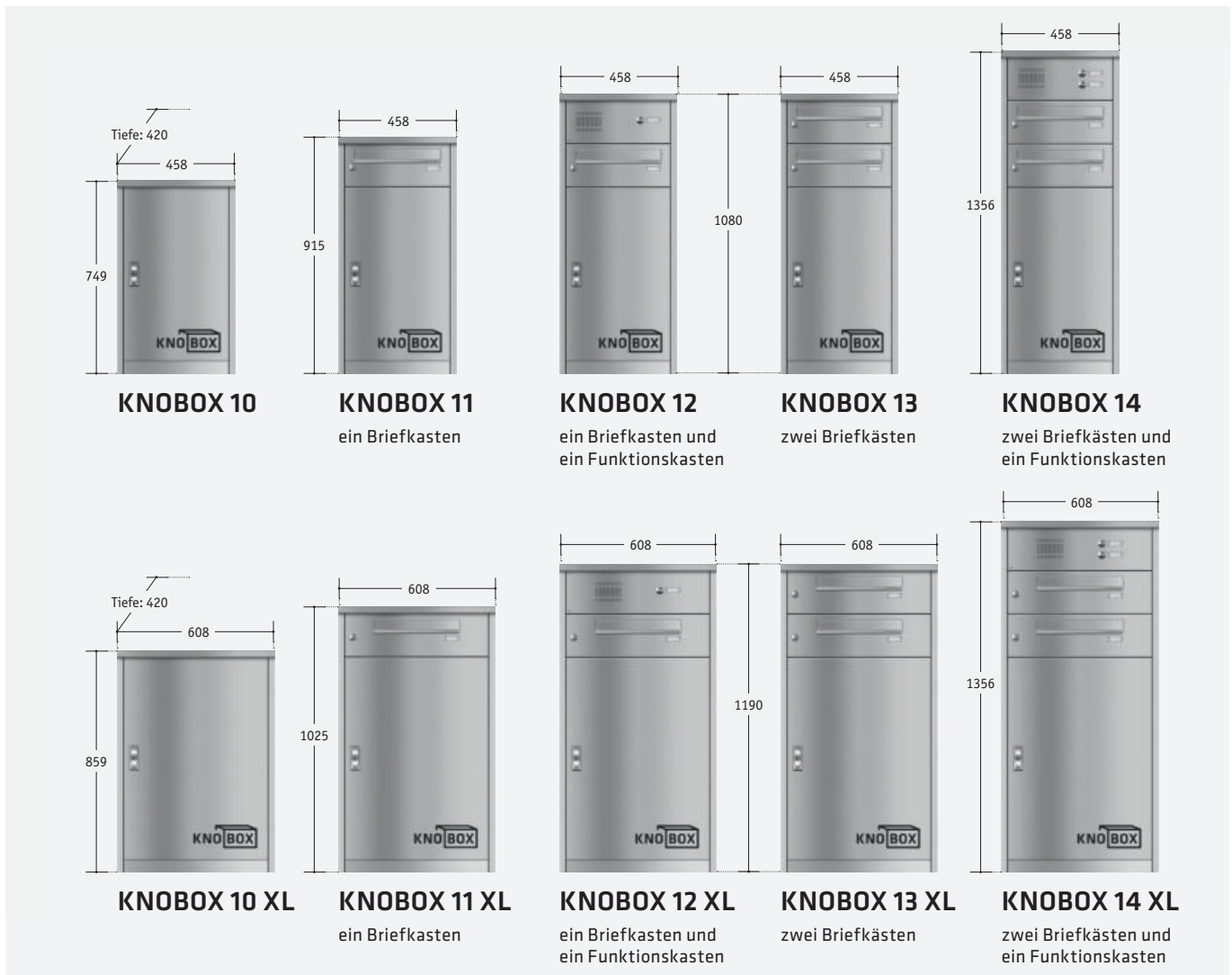

Art. Nr.	KNOBOX-Cleverlock-Bezeichnung	Farbe/Material
62 00 72	10	V2A gebürstet
62 00 73		RAL-Standardfarbe
62 00 74		RAL-Sonderfarbe
62 00 87	10 XL	V2A gebürstet
62 00 88		RAL-Standardfarbe
62 00 89		RAL-Sonderfarbe
62 00 75	11	V2A gebürstet
62 00 76		RAL-Standardfarbe
62 00 77		RAL-Sonderfarbe
62 00 90	11 XL	V2A gebürstet
62 00 91		RAL-Standardfarbe
62 00 92		RAL-Sonderfarbe
62 00 78	12	V2A gebürstet
62 00 79		RAL-Standardfarbe
62 00 80		RAL-Sonderfarbe
62 00 93	12 XL	V2A gebürstet
62 00 94		RAL-Standardfarbe
62 00 95		RAL-Sonderfarbe

KNOBOX Cleverlock

Die KNOBOX ist mit dem mechanischen Paketschloss Cleverlock und einer integrierten 3-Punkt-Verriegelung ausgestattet. Mit dem integrierten Cleverlock sind Ihre Pakete besonders sicher aufbewahrt.

Art. Nr.	KNOBOX-Cleverlock-Bezeichnung	Farbe/Material
62 00 81	13	V2A gebürstet
62 00 82		RAL-Standardfarbe
62 00 83		RAL-Sonderfarbe
62 00 96	13 XL	V2A gebürstet
62 00 97		RAL-Standardfarbe
62 00 98		RAL-Sonderfarbe
62 00 84	14	V2A gebürstet
62 00 85		RAL-Standardfarbe
62 00 86		RAL-Sonderfarbe
62 00 99	14 XL	V2A gebürstet
62 01 00		RAL-Standardfarbe
62 01 01		RAL-Sonderfarbe

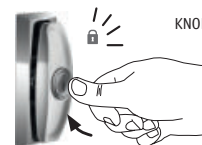

KNOBOX-Erklärvideo:



So funktioniert die KNOBOX mit Cleverlock-Schloss

Der Zusteller öffnet die entriegelte Tür, legt seine Sendung ins Fach und verschließt (verriegelt) den Kasten, indem er das Schloss einklicken lässt. Das Fach kann nun ausschließlich vom Besitzer mit seinem persönlichen Paketkastenschlüssel geöffnet werden. Der Empfänger schließt das Schloss mit seinem persönlichen Schlüssel auf und entnimmt die Sendung. Empfänger schließt die Tür, aber verriegelt diese nicht. Das Fach ist nun offen für die nächste Zustellung.

Die KNOBOX gibt es auch als eKNOBOX mit elektronischem Schloss und ParcelLock-App



BRIEFKÄSTEN & AUßENLEUCHTEN

Beispiel-Briefkastenanlagen











Freistehende Briefkastenanlagen, ohne Installationskasten

Alu Standard RAL-Farben zum Aufdübeln	Edelstahl gebürstet zum Aufdübeln	Maße (B x H x T) in mm	Anzahl der Briefkästen	Alu Standard RAL-Farben zum Einbetonieren	Edelstahl gebürstet zum Einbetonieren	Maße (B x H x T) in mm
62 00 20	62 00 30	462 x 1200 x 134	1	62 00 00	62 00 10	462 x 1600 x 134
62 00 21	62 00 31	462 x 1600 x 134	2	62 00 01	62 00 11	462 x 1800 x 134
62 00 22	62 00 32	833 x 1200 x 134	2	62 00 02	62 00 12	833 x 1600 x 134
62 00 23	62 00 33	462 x 1600 x 134	3	62 00 03	62 00 13	462 x 2000 x 134
62 00 24	62 00 34	1203 x 1200 x 134	3	62 00 04	62 00 14	1203 x 1600 x 134
62 00 25	62 00 35	833 x 1400 x 134	4	62 00 05	62 00 15	833 x 1800 x 134
62 00 26	62 00 36	1203 x 1400 x 134	5	62 00 06	62 00 16	1203 x 1800 x 134
62 00 27	62 00 37	1203 x 1400 x 134	6	62 00 07	62 00 17	1203 x 1800 x 134
62 00 28	62 00 38	1574 x 1400 x 134	7	62 00 08	62 00 18	1574 x 1800 x 134
62 00 29	62 00 39	1574 x 1400 x 134	8	62 00 09	62 00 19	1574 x 1800 x 134

Beispiel-Briefkastenanlagen



Freistehende Briefkastenanlagen,
mit Installationskästen

Alu Standard RAL-Farben zum Aufdübeln	Edelstahl gebürstet zum Aufdübeln	Maße (B x H x T) in mm	Anzahl der Briefkästen	Alu Standard RAL-Farben zum Einbetonieren	Edelstahl gebürstet zum Einbetonieren	Maße (B x H x T) in mm
62 00 56	62 00 64	462 x 1400 x 134	 1	62 00 40	62 00 48	462 x 1800 x 134
62 00 57	62 00 65	462 x 1600 x 134	 2	62 00 41	62 00 49	462 x 2000 x 134
62 00 58	62 00 66	833 x 1400 x 134	 3	62 00 42	62 00 50	833 x 1800 x 134
62 00 59	62 00 67	1033 x 1400 x 134	 4	62 00 43	62 00 51	1033 x 1800 x 134
62 00 60	62 00 68	1203 x 1400 x 134	 5	62 00 44	62 00 52	1203 x 1800 x 134
62 00 61	62 00 69	1404 x 1400 x 134	 6	62 00 45	62 00 53	1404 x 1800 x 134
62 00 62	62 00 70	1574 x 1400 x 134	 7	62 00 46	62 00 54	1574 x 1800 x 134
62 00 63	62 00 71	1774 x 1400 x 134	 8	62 00 47	62 00 55	1774 x 1800 x 134

BRIEFKÄSTEN & AUßENLEUCHTEN

Edelstahl, gebürstet
Art. Nr. 60 62 98



Farbbeispiel RAL 7016
Art. Nr. 60 62 90



Farbbeispiel RAL 9006
Art. Nr. 60 62 92



Farbbeispiel RAL 9005
Art. Nr. 60 62 93



Aufputzbriefkasten »Fargo«, Einzelbriefkasten,
Entnahme vorn

Art. Nr.	Farbe/Material	Oberfläche
60 62 98	Edelstahl	gebürstet glatt/matt
60 62 89	RAL 6005	* moosgrün glatt/matt
60 62 90	RAL 7016	anthrazitgrau glatt/matt
60 62 91	RAL 9007	* graualuminium glatt/matt
60 62 92	RAL 9006	weißaluminium glatt/matt
60 62 93	RAL 9005	tiefschwarz glatt/matt
60 62 94	DB 703	* eisenglimmer glatt/matt
60 62 97	RAL 9016	verkehrsweiß glatt/matt



* Sonderfarben mit eingerechnetem Farbzuschlag



Verkleidung

Ausstattung
enganliegende Verkleidung, dreiteilig, mit integrierter nach vorn überstehender Regenkante, Dachblech über Seitenbleche gekantet

Materialien
2 mm pulverlackiertes Aluminium oder
1,5 mm Edelstahl, gebürstet



Kastengröße
Die Anordnung und Größe des Funktionskastens ist abhängig von der Anzahl der Briefkästen.

Standard-Ausstattung
Sprechsieb EBOX, je Teilnehmer ein Kombi-Klingeltaster mit LED-Beleuchtung



**EN 13724
KONFORM**









Vertikaler Kasten

Kastengröße (BHT) in mm
370 x 330 x 100

Materialien
Einwurfklappe: Aluminium, pulverlackiert oder Edelstahl, gebürstet;
Tür: verzinktes Stahlblech, pulverlackiert oder Edelstahl, gebürstet;
verdeckter Kastenblock: verzinktes Stahlblech, pulverlackiert

Aufputz-Briefkastenanlagen - ohne Installationskasten
(für den Innen- & Außenbereich geeignet)

Aufputz-Briefkastenanlagen werden als eine Einheit entsprechend der Anzahl der bestellten Briefkästen geliefert, mit Namensschild (Antivandalismus) und jeweils 2 Schlüsseln pro Schloss

Standard RAL-Farben	Edelstahl gebürstet	Anzahl der Briefkästen	Maße (B x H x T) in mm
60 69 00	60 69 01		1 384 x 340 x 149
60 69 02	60 69 03		2 384 x 665 x 149
60 69 04	60 69 05		2 753 x 340 x 149
60 69 06	60 69 07		3 1123 x 340 x 149
60 69 08	60 69 09		4 753 x 665 x 149
60 69 52	60 69 53		5 1123 x 665 x 149
60 69 54	60 69 55		6 1123 x 665 x 149
60 69 56	60 69 57		7 1496 x 665 x 149
60 69 58	60 69 59		8 1496 x 665 x 149

Beispiel-Briefkastenanlagen



Art.Nr. 60 69 02/03
RAL 7016

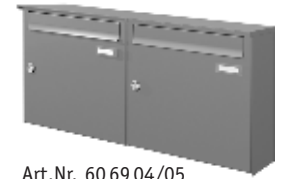

Art.Nr. 60 69 04/05
RAL 7035









Art.Nr. 60 69 06/07
V2A gebürstet



Art.Nr. 60 69 58/59
RAL 8017

Aufputz-Briefkastenanlagen mit Installationskasten
(für den Innen- & Außenbereich geeignet) - keine Gegensprechanlage enthalten, inkl. Sprechgitter/-sieb und je einem Klingeltaster pro Briefkasten, kombinierter Klingeltaster mit Namensschild (Antivandalismus) und jeweils 2 Schlüsseln pro Schloss

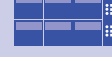
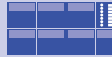
Standard RAL-Farben	Edelstahl gebürstet	Anzahl der Briefkästen	Maße (B x H x T) in mm
60 69 60	60 69 61		1 384 x 500 x 149
60 69 62	60 69 63		2 384 x 833 x 149
60 69 64	60 69 65		3 753 x 665 x 149
60 69 66	60 69 67		4 953 x 665 x 149
60 69 68	60 69 69		5 1123 x 665 x 149
60 69 70	60 69 71		6 1324 x 665 x 149
60 69 72	60 69 73		7 1496 x 665 x 149
60 69 74	60 69 75		8 1694 x 665 x 149

Beispiel-Briefkastenanlagen

Oben:
Art. Nr. 60 69 69
Edelstahl gebürstet

Unten:
Art. Nr. 60 69 70
RAL 7016



BRIEFKÄSTEN & AUßENLEUCHTEN

Grundkomponenten der Mauerdurchwurfanlagen (gilt für Anlagen mit oder ohne Installationskasten)

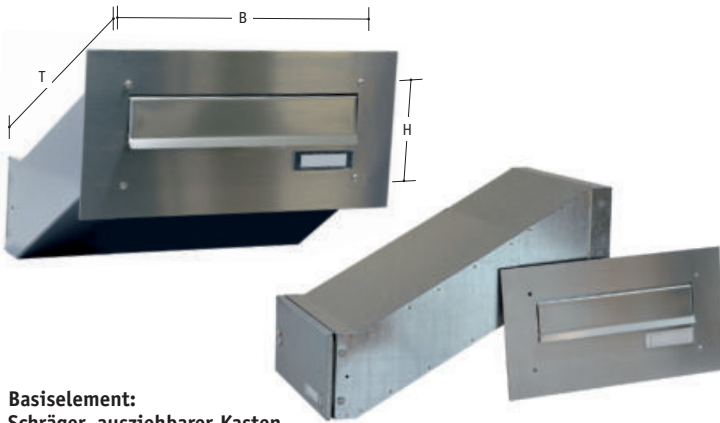

Basiselement:

Schräger, ausziehbarer Kasten

- Kasten B 300 x H 110 x T 290 - 440 mm
- EN 13724-konform

Ausstattung:

Bündiger Abschluss der Briefkastenanlage mit der Mauerwand, ebenmäßige Optik ohne Unterbrechung durch eine Verkleidung

Materialien: 2 mm pulverbeschichtetes Aluminium oder 1,5 mm Edelstahl gebürstet

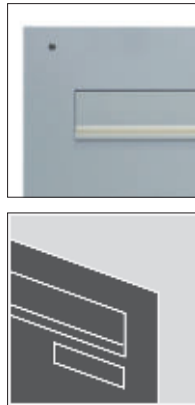

Standard-Farben

- 10 RAL-Farben & 1 DB-Farbe, pulverbeschichtet oder gebürsteter Edelstahl (verdeckte Kastenblöcke stets in passender Farbe lackiert)
- andere RAL-Lackierungen auf Anfrage

Material / RAL-Farbe / Oberfläche

Material	RAL-Farbe	Oberfläche	glatt/seidenglänzend	glatt/matt	Feinstruktur/matt
Edelstahl		gebürstet			
RAL 6005	moosgrün		●	-	-
RAL 7016	anthrazitgrau		●	●	●
RAL 7035	lichtgrau		●	-	-
RAL 8017	schokoladenbraun		●	-	-
RAL 9005	tiefschwarz		●	-	-
RAL 9006	weißaluminium		●	●	●
RAL 9007	graualuminium		●	●	●
RAL 9010	reinweiß		●	-	-
RAL 9016	verkehrsweiß		●	●	●
RAL 8028	terrabraun		-	-	●
DB 703	eisenglimmer		●	●	●

Beispiel-Briefkastenanlage ohne Installationskasten

61 69 27
Edelstahl gebürstet



Mauerdurchwurf-Anlagen mit schrägen Kästen ohne Installationskasten

Standard RAL-Farben	Edelstahl gebürstet	Anzahl der Briefkästen	Maße (B x H x T) in mm
61 69 20	61 69 21	1	360 x 170 x 302-452
61 69 22	61 69 23	2	360 x 280 x 302-452
61 69 24	61 69 25	3	360 x 390 x 302-452
61 69 26	61 69 27	4	360 x 502 x 302-452

Mauerdurchwurf-Anlagen mit schrägen Kästen mit Installationskasten (ohne Gegensprechanlage)

Standard RAL-Farben	Edelstahl gebürstet	Anzahl der Briefkästen	Maße (B x H x T) in mm
61 69 30	61 69 31	1	360 x 335 x 302-452
61 69 32	61 69 33	2	360 x 445 x 302-452
61 69 34	61 69 35	3	360 x 556 x 302-452
61 69 36	61 69 37	4	360 x 666 x 302-452

Beispiel-Briefkastenanlage mit Installationskasten

61 69 37
Edelstahl gebürstet



Innentürbriefkasten Typ 3

(Außenmaße B 370 x H 330 x T 160 mm),
passende Türeinwurfblenden: Art.-Nr. 60 62 70 - 86,
Ausführung: sendzimirverzinktes Stahlblech, pulverlackiert

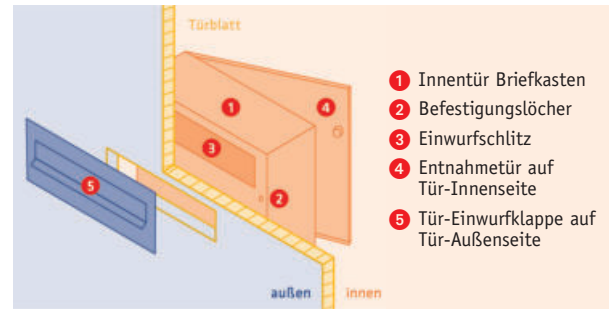
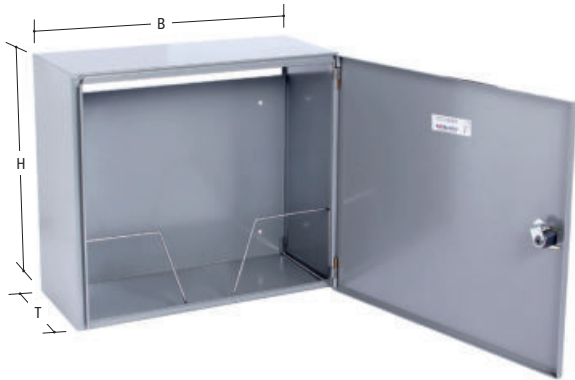

Innentürbriefkasten Typ 3

seidenglänzend

Art.-Nr.	Bezeichnung/Material/Farbe	
60 62 84	Edelstahl gebürstet	
60 62 80	RAL 7016 anthrazitgrau	●
60 62 81	RAL 9016 verkehrsweiß	●
60 62 82	RAL 6005 moosgrün	●
60 62 83	RAL 9007 graualuminium	●
60 62 87	DB 703 eisenglimmer dkl.	●

Verdeckte Befestigung ohne sichtbare Montagelöcher.

Die Fixierung an der Innenseite einer Tür/ eines Tores erfolgt durch Befestigungslöcher an der Rückwand des Briefkastens. Die Innentürbriefkästen sind grundsätzlich auch im Außenbereich einsetzbar. Bei der Montage muss der Briefkasten aber

bauseits zur Tür bzw. zum Tor hin eingedichtet werden. Die Türeinwurfblende ist ebenfalls bauseits einzudichten, um das Postgut vor Nässe zu schützen.

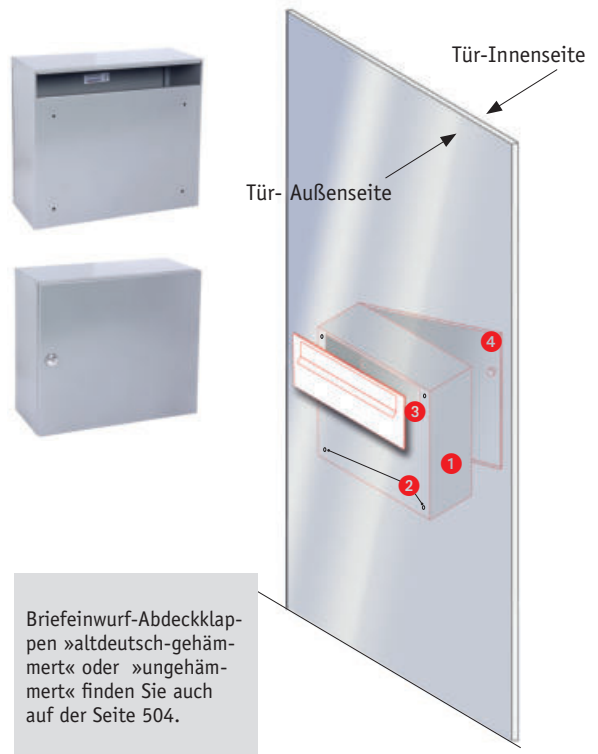

Türeinwurfblende Typ 3, (Außenmaße 405 x 105 x 2 mm), farbige Ausführungen: Aluminium, pulverlackiert

Verdeckte Befestigung		seidenglänzend	Sichtbare Befestigung
Art.-Nr.	Bezeichnung/Material/Farbe		Art.-Nr.
60 62 79	Edelstahl gebürstet	●	60 62 74
60 62 75	RAL 7016 anthrazitgrau	●	60 62 70
60 62 76	RAL 9016 verkehrsweiß	●	60 62 71
60 62 77	RAL 6005 moosgrün	●	60 62 72
60 62 78	RAL 9007 graualuminium	●	60 62 73
60 62 85	DB 703 eisenglimmer dkl.	●	60 62 86

»Verdeckte Befestigung«:
Auf die Türeinwürfe werden von hinten Innengewindebuchsen aufgeschweißt. In diese werden Gewindestäbe eingeschraubt, welche leicht in Dübel vorbereitete Bohrungen gedrückt werden können. Ergebnis: Einwurfklappe hält, sieht optisch gut aus und kann nicht einfach gelöst werden.

»Sichtbare Befestigung«:
Die Türeinwürfe sind mit Löchern zum einfachen und problemlosen Aufschrauben versehen.
Maße: Blende: 405 x 105 mm
Schlitz: 325 x 35 mm

Verdeckte Befestigung



Sichtbare Befestigung



BRIEFKÄSTEN & AUßENLEUCHTEN

Likno-Zaunbriefkasten »Kreta«

Deckelmaß: 404 x 195 mm



60 65 20
Edelstahl gebürstet

Likno-Zaunbriefkasten »Kreta«, aus Edelstahl oder pulverlackiertem Stahlblech. Gravierfähiges Namensschild zum Aufkleben beiliegend. Einwurf vorne, Entnahme hinten.

Art. Nr.	Farbe/Material
60 65 20	Edelstahl gebürstet
60 66 00	RAL 6005 moosgrün
60 66 01	RAL 7016 anthrazitgrau
60 66 02	DB 703 eisenglimmer dkl
60 66 03	RAL 9006 weißaluminium
60 66 04	RAL 9007 graualuminium

Likno-Zaunbriefkasten »Malta«

Deckelmaß: 404 x 195 mm



60 65 21
Edelstahl gebürstet

Likno-Zaunbriefkasten »Malta«, aus Edelstahl oder pulverlackiertem Stahlblech Gravierfähiges Namensschild zum Aufkleben beiliegend. Einwurf vorne, Entnahme hinten.

Art. Nr.	Farbe/Material
60 65 21	Edelstahl gebürstet
60 66 05	RAL 6005 moosgrün
60 66 06	RAL 7016 anthrazitgrau
60 66 07	DB 703 eisenglimmer dkl
60 66 08	RAL 9006 weißaluminium
60 66 09	RAL 9007 graualuminium

Likno-Zaunbriefkasten »Ibiza«

Deckelmaß: 495 x 195 mm



Optional erhältlich mit Beschriftung durch Gravur.

Art. Nr.
60 65 22

Zaunbriefkasten »Ibiza«, mit Kommunikationsfeld (Klingeltaster & gelochtem Sprechsieb) ohne Gegensprechanlage und Namensschild. Besonders stabiler und hochwertiger Zaunbriefkasten aus Edelstahl. Einwurf vorne, Entnahme hinten.

Likno-Zaunbriefkasten »Korsika«

Deckelmaß: 495 x 195 mm



Optional erhältlich mit Beschriftung durch Gravur.

Art. Nr.
60 65 23

Zaunbriefkasten »Korsika«, mit Zeitungsfach, mit Kommunikationsfeld (Klingeltaster & gelochtem Sprechsieb) ohne Gegensprechanlage und Namensschild. Besonders stabiler und hochwertiger Zaunbriefkasten aus Edelstahl. Einwurf vorne, Entnahme hinten.

Likno-Zaunbriefkasten »XD8002-RD«



62 01 10
Edelstahl gebürstet

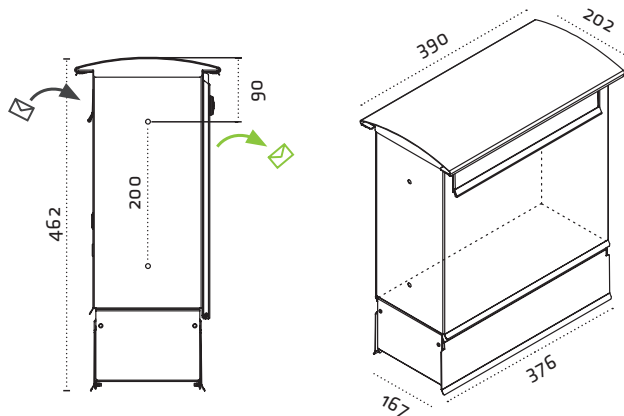

Briefkasten LIKNO »XD/XS8002-RD«

Art. Nr.	Farbe/Material	Dachform
62 01 10	Edelstahl - gebürstet	rund
62 01 11	Aluminium - RAL pulverlackiert	rund

Likno-Zaunbriefkasten »XD8003-RD«



62 01 12
Edelstahl gebürstet

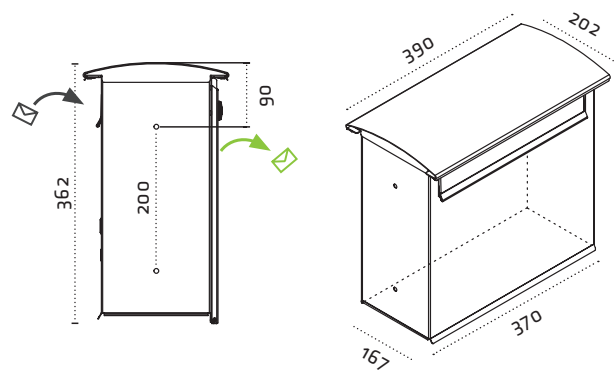

Briefkasten LIKNO »XD/XS8003-RD«

Art. Nr.	Farbe/Material	Dachform
62 01 12	Edelstahl - gebürstet	rund
62 01 13	Aluminium - RAL pulverlackiert	rund



Alu-Stabmattenrahmen für LIKNO,
inkl. 4 Distanzstücken mit Befestigungsschrauben

Art. Nr.	mögliche Farben	für Modelle	Maße
62 01 14	RAL pulverlackiert 9006, 7016, 9010,	»XD/XS8002«, »Malta«	492 x 575 x 35
62 01 15	9005, 6005, 8017	»XD/XS8003«, »Kreta«	492 x 475 x 35



BRIEFKÄSTEN & AUßENLEUCHTEN

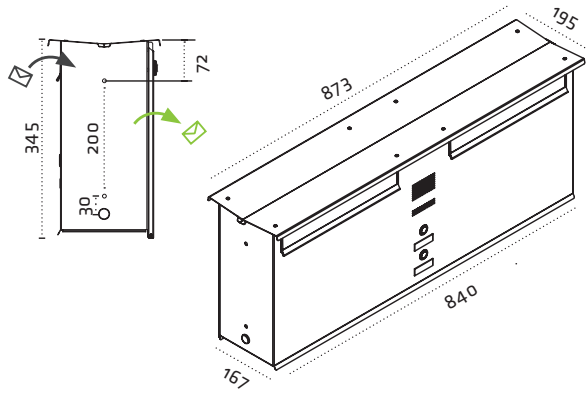

62 01 02
Edelstahl gebürstet

Briefkasten LIKNO DUO »XD9001N«

Art. Nr.	Farbe/Material	Dachform
62 01 02	Edelstahl - gebürstet	eckig
62 01 03	Aluminium - RAL pulverlackiert	

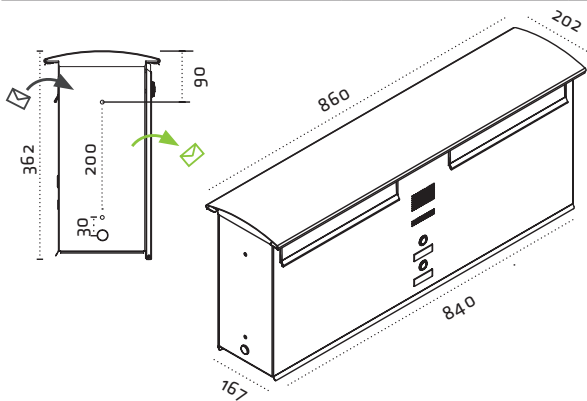

62 01 04
Edelstahl gebürstet

Briefkasten LIKNO DUO »XD9001N-RD«

Art. Nr.	Farbe/Material	Dachform
62 01 04	Edelstahl gebürstet	rund
62 01 05	RAL pulverlackiert	

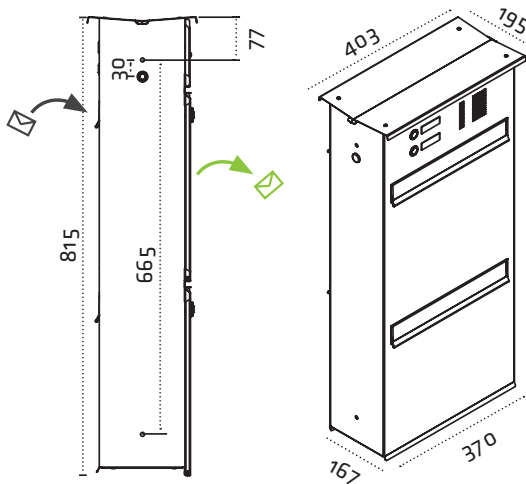

62 01 06
Edelstahl gebürstet

Briefkasten LIKNO DUO »XD9001U«

Art. Nr.	Farbe/Material	Dachform
62 01 06	Edelstahl - gebürstet	eckig
62 01 07	Aluminium - RAL pulverlackiert	

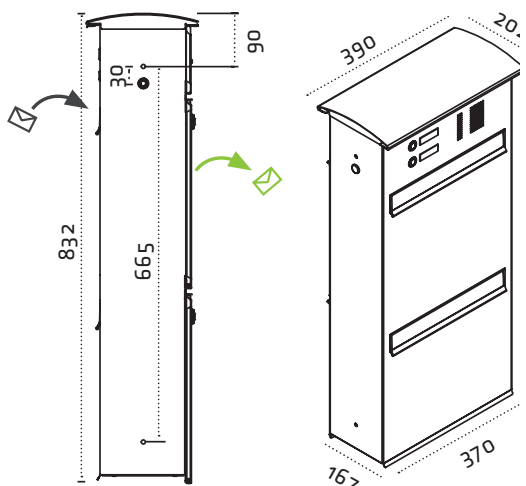

62 01 08
Edelstahl gebürstet

Briefkasten LIKNO DUO »XD9001U-RD«

Art. Nr.	Farbe/Material	Dachform
62 01 08	Edelstahl - gebürstet	rund
62 01 09	Aluminium - RAL pulverlackiert	

BIG BOY - Zeitungsfach
Ansicht in Kombination
mit Briefkasten



Zeitungsfach VA »BIG BOY«

Art. Nr.
60 62 24

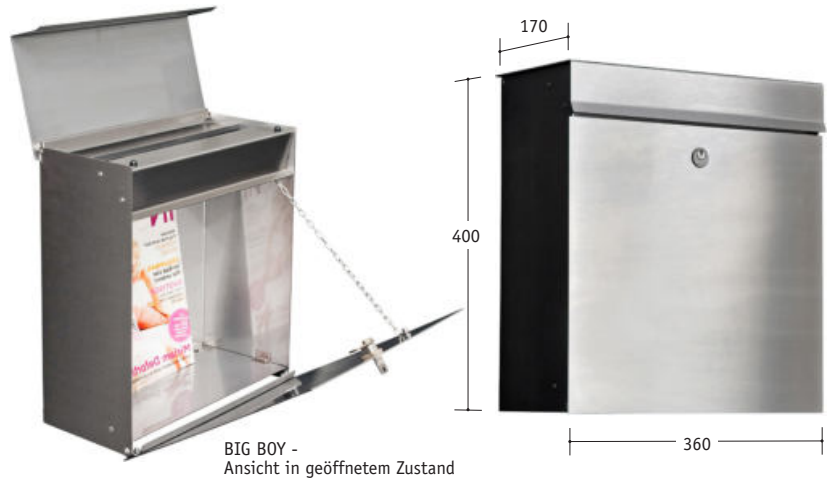

BIG BOY -
Ansicht in geöffnetem Zustand

Briefkasten VA »BIG BOY«,
Entnahme vorn, Einwurf 345 x 45 mm

Art. Nr.
60 62 23

Zeitungsfach »Vermont« VA
Zeitungsfach mit verschiedenen anderen
Edelstahlbriefkästen kombinierbar.

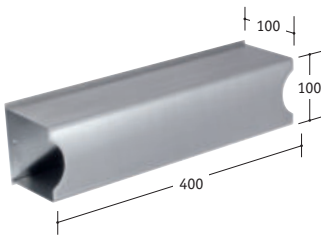

Art. Nr.
60 62 27

Zaunbriefkasten »Chicago Garden«



Zaunbriefkasten VA »Chicago Garden«,
Hochwertiger Zaunbriefkasten aus Edelstahl mit
Einwurfklappe oben, Entnahme hinten.
Mit gravierfähigem Namensschild.



Art. Nr.
60 62 11

Zeitungsrolle »Phoenix«, mit Quadratlochung.
Zeitungsfach aus Edelstahl mit gebogener Front.
Freistellung mit Freistellungsset möglich (Sonderzubehör).
EN 13 724-konform.

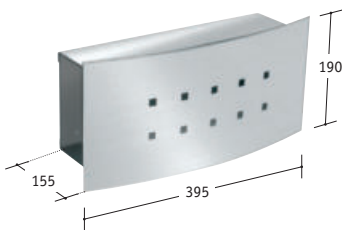

Art. Nr.
60 63 25

Klingenelement VA »Baltimore«
Klingenelement, kombinierbar mit V2A-Leuchten/-Briefkästen.
Für Gravur geeignet. Lieferbar mit bis zu 2 Klingeltasten
oder Klingel- & Lichttasten (gegen Aufpreis).



Art. Nr.
60 62 48

Briefkastenschloss,
inkl. 2 Schlüsseln



Art. Nr.	für Briefkästen
60 62 60	Briefkastenanlage
60 62 62	»Likno« (Zaunbriefkästen)

Einlegegitter für Briefkästen,
Material POLY-Net ca. 4 mm, schwarz

Art. Nr.	B x T
60 65 24	353 x 99
60 65 25	353 x 149



BRIEFKÄSTEN & AUßENLEUCHTEN



Einwurfschlitz: 39 x 400 mm

Stabiler, rustikaler schmiedeeiserner Briefkasten, schwarz-silber lackiert, feuerverzinkt, Blech: 2 mm.

Art. Nr.	Ausführung
60 70 03	-
60 70 04	mit Zeitungsrolle



Wandarmleuchte, schwarz-silber lackiert, **braunes Antikglas,** passend zu Sockelleuchte Art.-Nr. 99 10 90

Art. Nr.	Form
99 10 80	●



Wandarmleuchte, stehend, feuerverzinkt, schwarz, Glasfarbe: weiß

Art. Nr.	Form
11 53 00 00	●

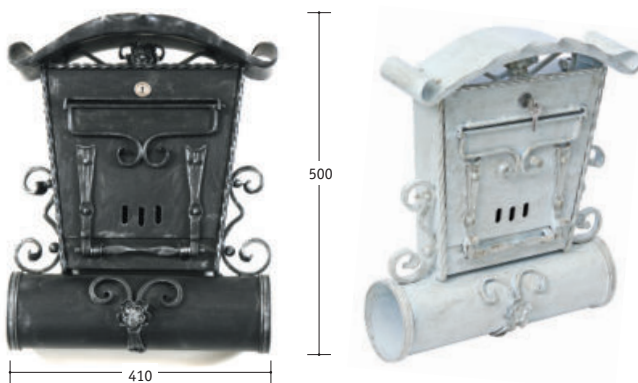

Modell »Schwarzwald« mit Zeitungsrolle, stabiler, rustikaler, schmiedeeiserner Briefkasten, feuerverzinkt, Blech 2 mm, Bogen 12 x 6 mm.

Art. Nr.	Farbe
60 70 00	schwarz/silber
60 70 02	weiß/gold



▲ **Sockelleuchte,** passend zu Standleuchte Art.-Nr. 99 10 11 / 12

Art. Nr.	Form	Dach
99 10 00	●	Kupfer

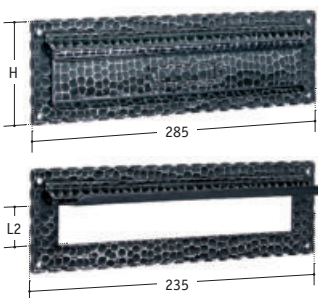

Briefeinwurf-Abdeckklappen, altdeutsch gehämmert mit Namensschild

Art. Nr.	Format	L2	H
93 43 21	klein	38	85
93 43 22	groß	70	125

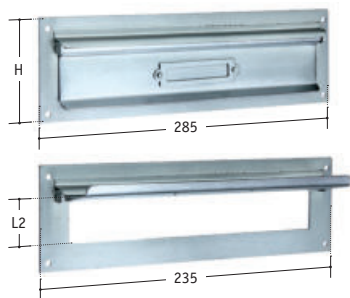

Briefeinwurf-Abdeckklappen, ungehämmert (glatt) mit Namensschild

Art. Nr.	Format	L2	H
93 43 23	klein	38	85
93 43 24	groß	70	125

Sockelleuchte ▶ schwarz-silber lackiert, braunes Antikglas

Art. Nr.	Form
99 10 90	●



Standleuchte ▶

Art. Nr.	Form	Dach
99 10 11	●	Kupfer
99 10 12	●	Stahl

Altdeutsche Leuchterserie

Die »Altdeutsche Serie« zeichnet sich durch solide, traditionelle Schmiedearbeit aus. Leuchten dieser Serie sind in Deutschland und anderen europäischen Ländern sehr beliebt und verbreitet.

- Alle Leuchten werden kundenbezogen gefertigt und haben daher unterschiedliche Lieferzeiten. Produktionstechnisch bedingt variieren diese je nach Bauart. **Die Lieferzeit teilen wir Ihnen auf Anfrage gerne mit.**

Die handgeschmiedeten, schweren und stabilen bima-Leuchten sind feuerverzinkt, schwarz lackiert und patiniert und werden mit weißem Glas geliefert. Die Leuchten sind mit einem Kupfer- oder Stahldach ausgestattet und fertig eingeglast. Die elektrische Fassung liegt der Lieferung bei.

- Um Transportschäden zu vermeiden, werden bei allen Schmiedeeisenleuchten sämtliche Verglasungen separat in Schutzfolie verpackt. Sie können sehr einfach vor Ort montiert werden.

Für alle auf den Seiten abgebildeten Altdeutschen Leuchten gilt:

Farbe: **schwarz**

Glas: **weiß**

Material: **feuerverzinkt mit Kupferdach**

feuerverzinkt mit Stahldach, schwarz lackiert und patiniert



Wandarmleuchte, stehend

Art. Nr.	Form	Dach
99 10 21		Kupfer
99 10 22		Stahl



Wandarmleuchte, stehend

Art. Nr.	Form	Dach
99 10 26		Kupfer
99 10 27		Stahl



Wandarmleuchte, stehend

Art. Nr.	Form	Dach
99 10 20		Kupfer
99 10 19		Stahl



Wandarmleuchte, stehend

Art. Nr.	Form	Dach
99 30 11		Kupfer
99 30 10		Stahl



Sockelleuchte

Art. Nr.	Form	Dach
99 10 16		Kupfer
99 10 17		Stahl



Sockelleuchte

Art. Nr.	Form	Dach
99 10 01		Kupfer
99 10 02		Stahl

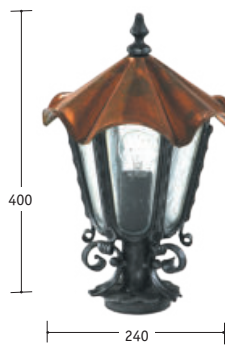

Sockelleuchte

Art. Nr.	Form	Dach
99 30 16		Kupfer
99 30 15		Stahl



Sockelleuchte

Art. Nr.	Form	Dach
99 30 17		Kupfer
99 30 18		Stahl



Wandleuchte, halb

Art. Nr.	Form	Dach
99 30 12		Kupfer



Wandleuchte, halb

Art. Nr.	Form	Dach
99 10 43		Kupfer



HINWEIS:

LED-Lichtmodule
Bitte beachten Sie auch unsere LED-Lichtmodule, zum Einbau in Handläufe, Geländer oder andere Hohlprofile. (Kapitel LED-Lichtmodule, Seite 52 - 59.)