

Quadratrohrzubehör & Endkappen massiv

Alle Maßangaben sind Zirkel-Maße.
Irrtümer und technische Änderungen vorbehalten.
Stand 10-2021

EDELSTAHL



Endkappe oval V2A, massiv, gewölbt, für Vierkantrohre, zum Einkleben, mit Gewinde M8

Art. Nr.	für Rohr
83 02 74	■ 30 x 30 x 2,0
83 02 44	■ 40 x 40 x 2,0

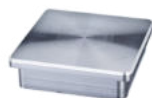

Endkappe flach V2A, massiv, für Vierkantrohre, zum Einkleben

Art. Nr.	für Rohr
83 02 58	■ 30 x 30 x 2,0
83 02 59	■ 40 x 40 x 2,0
83 04 43	■ 40 x 40 x 3,0



Endkappe flach V2A, massiv, für Vierkantrohre, zum Einkleben, mit Gewinde M8

Art. Nr.	für Rohr
83 02 60	■ 30 x 30 x 2,0
83 02 61	■ 40 x 40 x 2,0



Rohrsteckwinkel 90° V2A, zum Einkleben, matt gebürstet

Art. Nr.	für Rohr
83 40 40	■ 40 x 40 x 2,0



180°-Verbinder V2A, zum Einkleben, matt gebürstet

Art. Nr.	für Rohr
83 40 60	■ 40 x 40 x 2,0



Gelenkstück V2A einstellbar, zum Einkleben, matt gebürstet

Art. Nr.	für Rohr
83 40 42	■ 40 x 40 x 2,0



Rohrverbinder V4A, „T“-Form, K240 geschliffen

Art. Nr.	für Rohr
83 60 64	■ 40 x 40 x 2,0



Rohrverbinder V4A, „Y“-Form, K240 geschliffen

Art. Nr.	für Rohr
83 60 65	■ 40 x 40 x 2,0

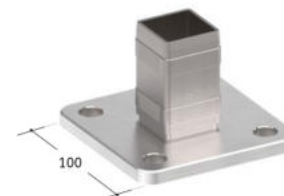

Bodenplatte V2A, K240 geschliffen, Materialstärke: 8 mm, Bohrungen: 4 x 13 mm

Art. Nr.	für Rohr
83 60 49	■ 40 x 40 x 2,0

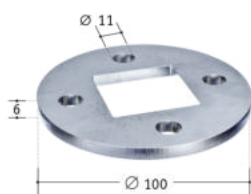

Bodenplatte V2A, roh, 4 Lochungen Ø 11mm

Art. Nr.	für Rohr
83 40 70	■ 40 x 40

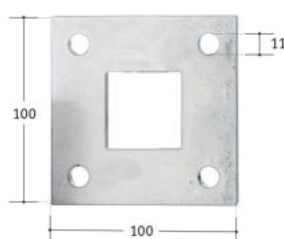

Bodenplatte V2A, Material 6 mm, 4 Lochungen Ø 11mm

Art. Nr.	für Rohr
83 40 71	■ 40 x 40



Handlaufträgerstift V2A, beweglich, mit Innengewinde M6

Art. Nr.	Profil	Funktion
83 40 12	■ 12	beweglich
83 40 39	■ 12	gerade

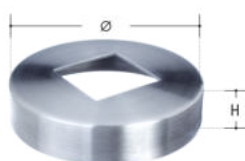

Abdeckkrosette V2A, K240 geschliffen

Art. Nr.	für Rohr	Ø	H
83 05 15	■ 30 x 30	85	17
83 05 28	■ 40 x 40	105	22

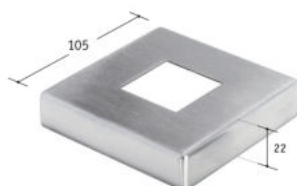

Abdeckkrosette V2A, K240 geschliffen

Art. Nr.	für Rohr
83 40 41	■ 40 x 40

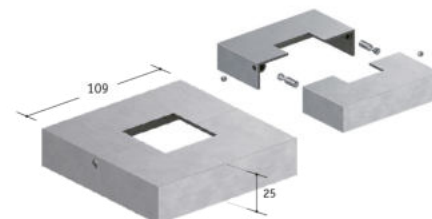

Abdeckkrosette V2A, mit M5, geteilt, (zur nachträglichen Montage)

Art. Nr.	für Rohr
83 24 16	■ 40 x 40

EDELSTAHL

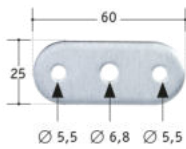

Anschraubplatte V2A, für flaches Profil, mit Mittelbohrung, Innenseite aufgesenkt

Art. Nr.
83 05 61

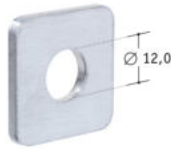

Anschweißdeckel V2A, Oberfläche roh

Art. Nr.	Maße
83 40 17	40 x 40



Endkappe V2A, hohl, oval, zum Einkleben

Art. Nr.	Maße
83 04 27	40 x 40 x 2,0



Endkappe V2A, hohl, oval, zum Einkleben, Gewinde M8

Art. Nr.	Maße
83 04 28	40 x 40 x 2,0



Endkappe V2A eckig, hohl, gegossen

Art. Nr.	für Rohr
83 04 16	30 x 20 x 2,0
83 04 17	40 x 20 x 2,0
83 04 18	40 x 30 x 2,0
83 04 19	50 x 30 x 2,0
83 04 20	60 x 40 x 2,0



Endkappe V2A quadratisch, hohl, gegossen

Art. Nr.	für Rohr
83 04 21	30 x 30 x 2,0
83 04 22	40 x 40 x 2,0
83 04 34	40 x 40 x 3,0
83 04 23	50 x 50 x 2,0
83 04 24	60 x 60 x 2,0



Endkappe V2A quadratisch, hohl, gegossen, mit Gewinde M8

Art. Nr.	für Rohr
83 04 25	30 x 30 x 2,0
83 04 26	40 x 40 x 2,0
83 04 35	40 x 40 x 3,0



Handlaufträger V2A, für Rohr 40 x 40 x 2 mm, hohl/gegossen, zum Einkleben

Art. Nr.	für Rohr	Ausführung
A 83 30 81	40 x 40 x 2,0	fix
B 83 30 82		flexibel



Handlaufträger V2A, mit flachem Träger, für Rohr 40 x 40 x 2 mm, hohl/gegossen zum Einkleben

Art. Nr.	für Rohr	Ausführung
A 83 30 85	40 x 40 x 2,0	fix
B 83 30 86		flexibel



Handlaufträger V2A, fix mit 90° Träger für Rohr 40 x 40 x 2 mm, hohl/gegossen, zum Einkleben

Art. Nr.	für Rohr	Ausführung
83 30 83	40 x 40 x 2,0	fix



Pfostenkappen V2A, für quadratische Pfosten, roh

Art. Nr.	Innenmaß	Art. Nr.	Innenmaß
83 01 18	40 x 40	83 01 22	100 x 100
83 01 19	50 x 50	83 01 23	120 x 120
83 01 20	60 x 60	83 01 24	150 x 150
83 01 21	80 x 80		



Edelstahkleber

Art. Nr.	Inhalt
83 05 17	50 ml



Edelstahl-Pflegespray

Art. Nr.	Inhalt
99 91 73	400 ml



Zierwürfel V2A, K240 geschliffen mit Innengewinde M8,

Art. Nr.	H x B
83 00 26	30 x 30
83 15 21	40 x 40
83 00 27	60 x 60
83 15 22	80 x 80

EDELSTAHL

Ronde V2A, gelocht, einseitig geschliffen, foliengeschützt, 2 Bohrungen \varnothing 11 mm

Art. Nr.	\varnothing	Material	A	B
83 06 40	60 x 4		40	11,5
83 06 41	80 x 4 einseitig geschl.		50	11,5
83 06 42	100 x 6		75	11,5
83 06 43	120 x 6		90	11,5
83 06 57	150 x 10 roh		115	13,0

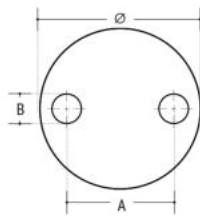

Ronde V2A, ungelocht, K240 geschliffen

Art. Nr.	\varnothing
83 30 76	60 x 4
83 30 77	80 x 4
83 30 78	100 x 6
83 30 79	120 x 6

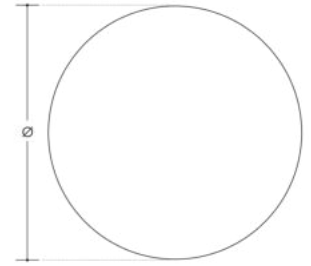

Ronde V2A, K240 geschliffen, 2 Bohrungen \varnothing 11,5 mm und Mittelbohrung für Rohre, Materialstärke: 6 mm

Art. Nr.	für Rohr
83 06 49	33,7
83 06 48	42,4

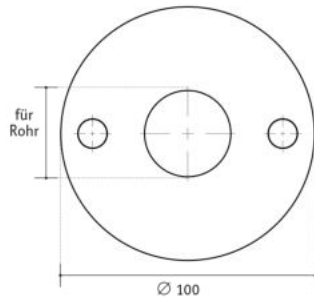

Ronde V2A, blank, ungelocht

Art. Nr.	\varnothing
83 06 28	33,7 x 4
83 06 29	42,4 x 4
83 05 19	48,3 x 4
83 06 44	60 x 4
83 05 85	70 x 4
83 06 45	80 x 4
83 05 86	90 x 4
83 06 46	100 x 6
83 06 47	120 x 6

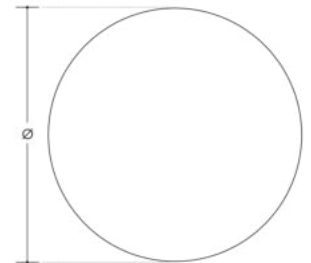

Ronde V2A für Handlaufhalter, 3 Bohrungen \varnothing 6,5 mm, Mittellochbohrung \varnothing 12,0 mm, Materialstärke: 4 mm

Art. Nr.	\varnothing	Oberfläche
83 05 63	64	roh
83 05 53	64	poliert

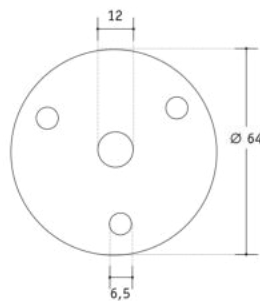

Bodenplatte V2A, Oberfläche roh, 4 Bohrungen und Mittellochbohrung, Materialstärke: 6 mm

Art. Nr.	für Rohr	B	\varnothing	A1	A2
83 00 16	33,7	9	80	40	57
83 06 38	42,4	11	100	50	70
83 00 17	48,3	11	100	53	75

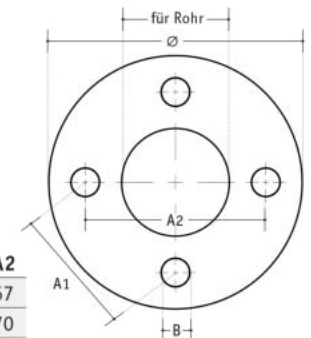

Ankerplatte V2A, einseitig geschliffen, Enden abgerundet, Materialstärke: 6 mm, 2 Bohrungen \varnothing 11 mm,

Art. Nr.	H x B
83 03 67	100 x 50

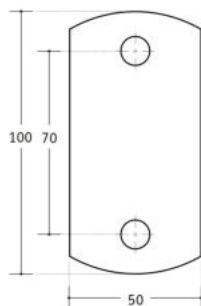

Ankerplatte V2A, mit Langlöchern, Enden abgerundet, einseitig geschliffen

Art. Nr.	H x B	L	Material	A
83 03 68	120 x 60	11 x 20	6	80
83 03 69	120 x 80	11 x 20	6	80
83 06 80	160 x 120	13 x 26	12	120

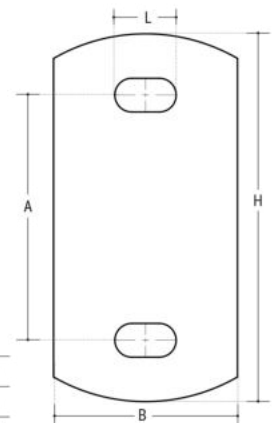

Ankerplatte V2A, einseitig geschliffen, 4 Bohrungen:
 \varnothing 11,0 mm (100 x 100 mm)
 \varnothing 13,0 mm (120 x 120 mm)
Materialstärke: 6 mm

Art. Nr.	H x B	A
83 03 70	100 x 100	70
83 03 71	120 x 120	80

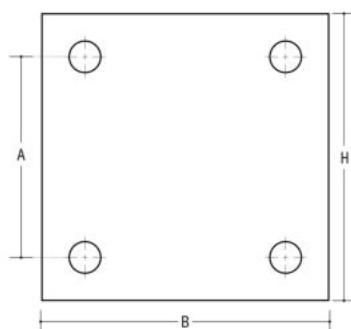

Ankerplatte V2A, roh, 5 Bohrungen:
4 x \varnothing 13,0 mm und
Mitte: \varnothing 14 mm

Art. Nr.	Material
83 06 70	10

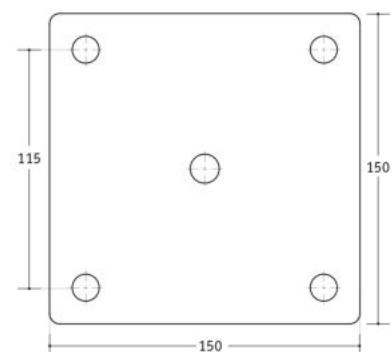

Rohrbefestigungen

EDELSTAHL

Alle Maßangaben sind Zirkel-Maße.
Irrtümer und technische Änderungen vorbehalten.
Stand 10-2021

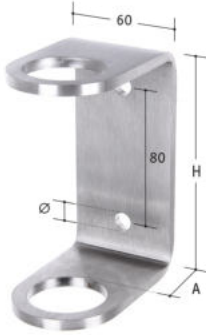

Wandbefestigung Rohrhalter V2A,
K240 geschliffen, Material 6 mm

A = lichter Wandabstand

Art. Nr.	für Rohr	H	Ø	A
83 09 21	42,4	130	10,5	44
83 01 94	48,3	140	11,8	46



Halterung V2A, für Rohre

Art. Nr.	für Rohr	A	B
83 03 58	33,7	46,5	75,0
83 03 59	42,4	49,5	82,0
83 03 60	48,3	55,0	86,0

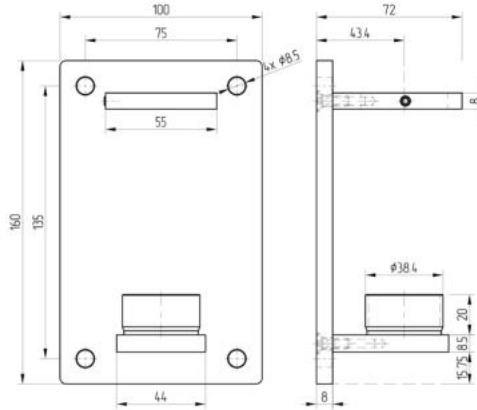

Wandbefestigung Rohrhalter V2A,
zum Einkleben, Bohrung Ø 8,5 mm,
lichter Wandabstand 22 mm,
K240 geschliffen, Material 8 mm

Art. Nr.	für Rohr
83 09 19	42,4 x 2,0



Wandbefestigung Rohrhalter V2A,
K240 geschliffen

Art. Nr.	für Rohr	Form
83 40 48	40 x 40	schmal



Wandbefestigung Rohrhalter V2A,
K240 geschliffen

Art. Nr.	für Rohr	Form
83 40 46	40 x 40	standard



Halterung V2A, K240 geschliffen

Art. Nr.	für Rohr
83 40 47	40 x 40



Wandbefestigung Rohrhalter V2A/V4A, rund

Art. Nr.	für Rohr	A
83 09 11	33,7	52
83 09 12	42,4	49
83 60 40	42,4	49
83 09 13	48,3	45



Wandbefestigung V2A, oval

Art. Nr.	für Rohr	B
83 09 22	42,4	120
83 09 24	42,4	148



Abschlusskappe V2A, M10,
Ø 25 mm, Oberfläche fein gedreht,
Höhe: 12 mm

Art. Nr.
83 04 32